

Tariffe servizi di laboratorio analogico (Aggiornato il 18/03/2019)

SVILUPPO NEGATIVI BIANCO e NERO - Procedimento manuale in tank ad inversione -

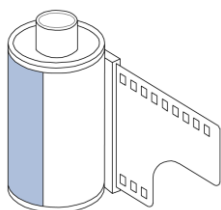

FORMATO 135

prezzi*

Sviluppo standard (<i>Adox APH-09 / Kodak HC-110</i>)	Euro	6.00
Sviluppo speciale a base di pirogallolo (<i>Moersch Tanol Speed</i>)	Euro	9.00
Sviluppo standard + provino digitale a 350PPI (tutte le strisce)	Euro	7.80
Sviluppo standard + scansioni singole a 1200 PPI	Euro	15.00

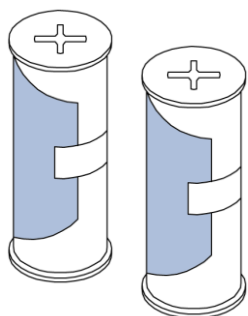

FORMATO 120

prezzi*

Sviluppo standard (<i>Adox APH-09 / Kodak HC-110</i>)	Euro	7.00
Sviluppo speciale a base di pirogallolo (<i>Moersch Tanol Speed</i>)	Euro	10.00
Sviluppo standard + provino digitale a 350PPI (tutte le strisce)	Euro	8.80
Sviluppo standard + scansioni singole a 800 PPI	Euro	16.00

* (Aumento costi trattamento di sviluppo Push / Pull pellicole bianco e nero: + 20% ogni stop)

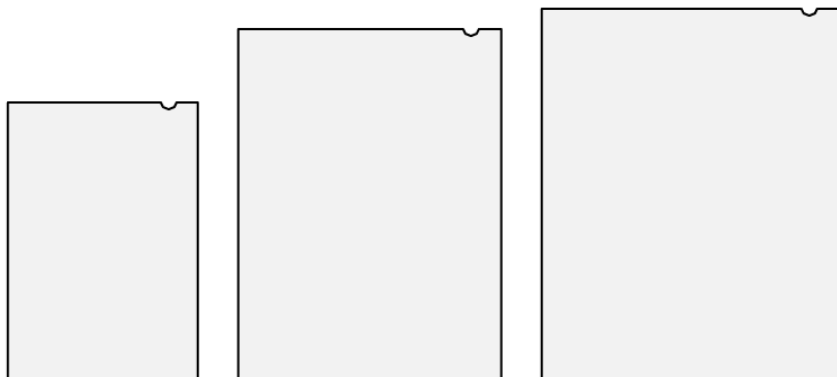

PELLICOLE PIANE 9x12cm

prezzi cad.*

Sviluppo standard (*Adox APH-09 / Kodak HC-110*)

Euro 3.00

Sviluppo speciale a base di **pirogallolo** (*Moersch Tanol Speed*)

Euro 5.00

PELLICOLE PIANE 4"X 5" (10,2x12,7cm)

prezzi cad.*

Sviluppo standard (*Adox APH-09 / Kodak HC-110*)

Euro 4.00

Sviluppo speciale a base di **pirogallolo** (*Moersch Tanol Speed*)

Euro 7.00

PELLICOLE PIANE 13x18cm / 8"X 10" (chiedere preventivo)

Quantità minima di materiale richiesto: **4 pellicole piane.**

* (Aumento costi trattamento di sviluppo Push / Pull pellicole bianco e nero: **+ 20%** ogni stop)

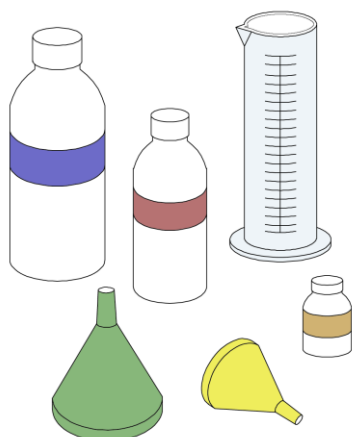

PELLICOLE COLORE & B/N CROMOGENE - Procedimento manuale in drum rotativa -

Sviluppo negativi (procedimento C-41) & Cross Processing DIA

FORMATO 135

- **TETENAL COLORTEC C-41 KIT**

prezzo*

Euro 6.00

FORMATO 120

- **TETENAL COLORTEC C-41 KIT**

prezzo*

Euro 7.00

FORMATO 4"X 5" (10,2x12,7cm)

- **TETENAL COLORTEC C-41 KIT**

prezzo cad.**

Euro 5.00

* Aumento costi trattamento Push / Pull pellicole colore: + 20% per ogni stop.

** Quantitativo minimo di materiale richiesto: **4 pellicole piane.**

PROVINI & MINIATURE DIGITALI

- **Provini a contatto B/N**

- Foglio 24x30cm - Stampa su carta chimica b/n politenata
- Foglio A4 - Stampa digitale (300dpi) su carta RC

prezzo*

Euro 8.00

Euro 7.00

- **Provini digitali B/N**

- Scansione generale **STANDARD** (tutte le strisce a 350PPI)
- Scansione generale **GRANDE** (tutte le strisce a 600PPI)

prezzo*

Euro 1.80

Euro 3.60

- **Provini digitali a colori**

- Scansione generale **STANDARD** (tutti i fotogrammi a 350PPI)
- Scansione generale **GRANDE** (tutti i fotogrammi a 600PPI)

prezzo*

Euro 2.80

Euro 5.60

SCANSIONI NEGATIVI B/N, COLORE & DIA

- SCANSIONE NEGATIVI / DIA 135

- Scansioni 135 ideali per web e archivio

- **BASSA** risoluzione (350PPI)
- **MEDIA** risoluzione (720PPI)
- **ALTA** risoluzione (1200PPI)

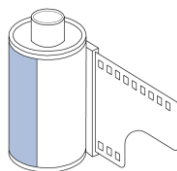

- Scansioni 135 finalizzate alla stampa inkjet

- Formato **A4**
- Formato **A3 / A3+**
- Formato **A2**
- Formato **A1**

Prezzi (a fotogramma)

Euro 0.30
Euro 0.60
Euro 0.90

Euro 3.00
Euro 4.50
Euro 6.00
Euro 9.00

- SCANSIONE NEGATIVI / DIA 120

- Scansioni 120 ideali per web e archivio

- **BASSA** risoluzione (240PPI)
- **MEDIA** risoluzione (500PPI)
- **ALTA** risoluzione (800PPI)

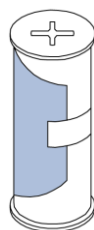

- Scansioni 120 finalizzate alla stampa inkjet

- Formato **A4**
- Formato **A3 / A3+**
- Formato **A2**
- Formato **A1**
- Formati superiori (scansioni sino a 6400PPI)

Prezzi (a fotogramma)

Euro 0.60
Euro 1.00
Euro 2.00

Euro 4.00
Euro 6.00
Euro 8.00
Euro 12.00
Euro 16.00

- SCANSIONE PELLICOLE PIANE - NEGATIVI / DIA 4"x 5"

- Scansioni piane 4"x 5" ideali per web e archivio

- **BASSA** risoluzione (150PPI)
- **MEDIA** risoluzione (240PPI)
- **ALTA** risoluzione (400PPI)

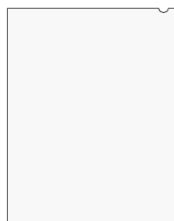

- Scansioni piane 4"x 5" finalizzate alla stampa inkjet

- Formato **A4**
- Formato **A3 / A3+**
- Formato **A2**
- Formato **A1**
- Formati superiori (scansioni sino a 4800 / 6400PPI)

Prezzi

Euro 0.90
Euro 1.80
Euro 3.60

Euro 5.00
Euro 8.00
Euro 10.00
Euro 16.00
Euro 20.00

- SCANSIONE PELLICOLE PIANE - NEGATIVI / DIA 13x18cm / 8"x 10"

(Chiedere preventivo)

Scansioni pellicole finalizzate alla stampa inkjet - 300PPI senza interpolazione

Valori di acquisizione di massima consigliati in relazione alle dimensioni stampa desiderate.

Pellicole 135

Stampa A4	(21 x 29,7 cm)	risoluzione di acquisizione richiesta	- circa 2400PPI
Stampa A3	(29,7 x 42 cm)	risoluzione di acquisizione richiesta	- circa 3200PPI
Stampa A3 +	(33 x 48,3 cm)	risoluzione di acquisizione richiesta	- circa 3900PPI
Stampa A2	(42 x 59,4 cm)	risoluzione di acquisizione richiesta	- circa 4800PPI
Stampa A1	(59,4 x 84,1 cm)	risoluzione di acquisizione richiesta	- circa 6400PPI

Pellicole 120 (6x6 / 6x7)

Stampa A4	(21 x 29,7 cm)	risoluzione di acquisizione richiesta	- circa 1100PPI
Stampa A3	(29,7 x 42 cm)	risoluzione di acquisizione richiesta	- circa 1500PPI
Stampa A3 +	(33 x 48,3 cm)	risoluzione di acquisizione richiesta	- circa 1700PPI
Stampa A2	(42 x 59,4 cm)	risoluzione di acquisizione richiesta	- circa 2200PPI
Stampa A1	(59,4 x 84,1 cm)	risoluzione di acquisizione richiesta	- circa 3100PPI

I formati 6x4,5 cm / 6x8 cm / 6x9 cm presentano piccole variazioni dei dati di acquisizione riportati sopra.

Pellicole Piane 4" X 5"

Stampa A4	(21 x 29,7 cm)	risoluzione di acquisizione richiesta	- circa 600PPI
Stampa A3	(29,7 x 42 cm)	risoluzione di acquisizione richiesta	- circa 900PPI
Stampa A3 +	(33 x 48,3 cm)	risoluzione di acquisizione richiesta	- circa 980PPI
Stampa A2	(42 x 59,4 cm)	risoluzione di acquisizione richiesta	- circa 1200PPI
Stampa A1	(59,4 x 84,1 cm)	risoluzione di acquisizione richiesta	- circa 1750PPI

Pellicole Piane 8" X 10"

Stampa A4	(21 x 29,7 cm)	risoluzione di acquisizione richiesta	- circa 300PPI
Stampa A3	(29,7 x 42 cm)	risoluzione di acquisizione richiesta	- circa 460PPI
Stampa A3 +	(33 x 48,3 cm)	risoluzione di acquisizione richiesta	- circa 500PPI
Stampa A2	(42 x 59,4 cm)	risoluzione di acquisizione richiesta	- circa 620PPI
Stampa A1	(59,4 x 84,1 cm)	risoluzione di acquisizione richiesta	- circa 890PPI

Carta politenata (FOMA FOMASPEED Variant)**prezzi**

Formato 10x15 cm	Euro	4.00
Formato 13x18 cm	Euro	5.00
Formato 18x24 cm	Euro	7.00
Formato 24x30 cm	Euro	12.00
Formato 30x40 cm	Euro	20.00
Formato 40x50 cm	Euro	40.00
Formato 50x60 cm	Euro	50.00

Carta baritata (FOMA FOMABROM Variant) ***prezzi**

Formato 13x18 cm	Euro	7.00
Formato 18x24 cm	Euro	9.00
Formato 24x30 cm	Euro	15.00
Formato 30x40 cm	Euro	28.00
Formato 40x50 cm	Euro	45.00
Formato 50x60 cm	Euro	65.00

Carta baritata (ILFORD MGFB Classic)**prezzi**

Formato 13x18 cm	Euro	9.00
Formato 18x24 cm	Euro	12.00
Formato 24x30 cm	Euro	20.00
Formato 30x40 cm	Euro	36.00
Formato 40x50 cm	Euro	60.00
Formato 50x60 cm	Euro	90.00

* Le carte fotografiche **FOMA** garantiscono un'ottima qualità di stampa a prezzi contenuti (prodotto consigliato!).

Carte fotografiche speciali (su richiesta preventiva)

Carta baritata a tono caldo (FOMA **FOMATONE MG Classic**) *

prezzi

Formato 18x24 cm	Euro	12.00
Formato 24x30 cm	Euro	20.00
Formato 30x40 cm	Euro	36.00
Formato 40x50 cm	Euro	70.00
Formato 50x60 cm	Euro	100.00

CARTA FOMA a tono caldo

* Quantità minima di stampe richiesta nei formati 40x50cm / 50x60cm: 2 stampe

Carta baritata artistica (ILFORD **MG ART 300**) *

prezzi

Formato 18x24 cm	Euro	12.00
Formato 24x30 cm	Euro	20.00
Formato 30x40 cm	Euro	40.00
Formato 40x50 cm	Euro	80.00
Formato 50x60 cm	Euro	120.00

CARTA ILFORD artistica MG Art 300

* Quantità minima di stampe richiesta nei formati 30x40cm / 40x50cm: 3 stampe

* Quantità minima di stampe richiesta nel formato 50x60cm: 2 stampe

VIRAGGI & BAGNI CONSERVATIVI**prezzi *****Bagno conservativo / viraggio al cloruro aurico**

(quantitativo minimo di stampe richiesto: 8 copie)

- CARTE POLITENATE E BARITATE 24X30	Euro	8.00
- CARTE POLITENATE E BARITATE 30X40	Euro	15.00

Bagno conservativo / viraggio al selenio

- CARTE POLITENATE E BARITATE 24X30 cm	Euro	3.00
- CARTE POLITENATE E BARITATE 30X40 cm	Euro	6.00

Bagno conservativo / viraggio seppia

- CARTE POLITENATE E BARITATE 24X30 cm	Euro	3.00
- CARTE POLITENATE E BARITATE 30X40 cm	Euro	6.00

Viraggio blu al ferro

- CARTE POLITENATE E BARITATE 24X30 cm	Euro	4.00
- CARTE POLITENATE E BARITATE 30X40 cm	Euro	8.00

* I viraggi effettuati su stampe 40x50 cm sono soggetti ad un aumento del prezzo del 50%.

* I viraggi effettuati su stampe 50x60 cm sono soggetti ad un aumento del prezzo del 60%.

INDEBOLIMENTI LOCALIZZATI (riduttore di Farmer)**prezzi**

- CARTE POLITENATE E BARITATE * 18X24 cm	Euro	4.00
- CARTE POLITENATE E BARITATE * 24X30 cm	Euro	6.00
- CARTE POLITENATE E BARITATE * 30X40 cm	Euro	8.00
- CARTE POLITENATE E BARITATE * 40X50 cm	Euro	12.00
- CARTE POLITENATE E BARITATE * 50X60 cm	Euro	16.00

L'indebolimento localizzato (con potassio ferricianuro) viene impiegato per schiarire e riportare alla luce i più fini dettagli nelle ombre, oppure per ripulire i bianchi al fine di produrre un contrasto generale più marcato.

La procedura consiste in una serie di applicazioni di sbianca a pennello, seguite da brevi cicli di lavaggio, al fine di garantire un maggiore controllo sull'azione schiarente del ferricianuro; un bagno di fissaggio ad alta diluizione seguito da un lavaggio finale a 20°C in acqua corrente conclude l'indebolimento, che spesso restituisce immagini molto interessanti dal punto di vista tonale.

STAMPE *Lith*

prezzi

Formato 13x18 cm	Euro	10.00
Formato 18x24 cm	Euro	18.00
Formato 24x30 cm	Euro	25.00
Formato 30x40 cm	Euro	50.00

Quantitativo minimo di stampe richiesto (LITH Printing):

- Formati 13x18 / 18x24cm / 24x30cm (6 stampe)
 - Formato 30x40cm (4 stampe)
-

STAMPE a **COLORI** da **NEGATIVO** (procedimento **RA-4** manuale)

Fuji Crystal Archive (lucida)

prezzi

Formato 18x24 cm	Euro	12.00
Formato 24x30 cm	Euro	20.00
Formato 30x40 cm	Euro	40.00

N.b. - importante -

Le stampe a colori da negativo vengono eseguite, per ingrandimento, in camera oscura.

Quantitativo minimo di stampe a colori richiesto:

- Formato 18x24cm (6 stampe)
- Formato 24x30cm (4 stampe)
- Formato 30x40cm (2 stampe)

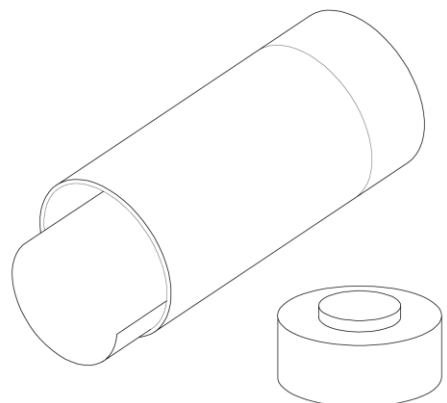

PASSEPARTOUT e MONTAGGIO STAMPE

PASSEPARTOUT (Cartoncino *acid free* nei colori: bianco / avorio / grigio - Spessore: 1.3 mm)

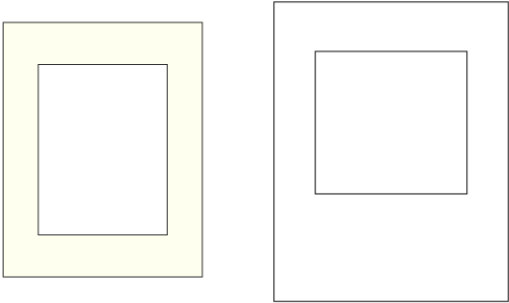
Dimensione esterna in cm (Bucatura interna dim. personalizzata)		prezzi *
Formato 13x18 cm		Euro 1.50
Formato 18x24 cm		Euro 2.00
Formato 24x30 cm		Euro 4.00
Formato 30x40 cm		Euro 7.00
Formato 40x50 cm		Euro 12.00
Formato 50x60 cm		Euro 18.00

* I prezzi sono riferiti alla realizzazione del passepartout, con bucatura personalizzata.

Il servizio proposto è legato unicamente alla realizzazione di stampe effettuate dal laboratorio di RVArtstudio.

PASSEPARTOUT + MONTAGGIO STAMPE

(Passepartout + fondo in cartoncino 100% cotone - Materiale adesivo *acid free*)

Dimensione esterna in cm (Bucatura interna dim. personalizzata)	prezzi **
Formato 13x18 cm	Euro 2.50
Formato 18x24 cm	Euro 4.00
Formato 24x30 cm	Euro 6.00
Formato 30x40 cm	Euro 10.00
Formato 40x50 cm	Euro 15.00
Formato 50x60 cm	Euro 22.00

** I prezzi sono riferiti alla realizzazione del passepartout e del montaggio finale della stampa.

Il servizio proposto è legato unicamente alla realizzazione di stampe effettuate dal laboratorio di RVArtstudio.

(Esente IVA e ritenuta acconto | Art.1, Commi da 54 a 89 | L 190/2014 e successive modifiche L 208/2015).



CONTATTI

Michele Rava

Fotografo e stampatore

P.I. n° 02021990995

Via D'Annunzio 2/22

16121

Genova (Ge)

Cell. 393 9172782

email: ravamichele@virgilio.it

email: info@rvartstudio.com

Sito web: www.rvartstudio.com